

TRANSMITTER INSTALLATION

CHACON

100 % COMPATIBLE

Classic Series



SPECIFICATION

- Reference : 54554
- Frequency : 433,92 MHz
- Power : 230V, 50Hz
- Max. Load : 500W (Restistive Load)

RECEIVER INSTALLATION (LAMP)

Lamp

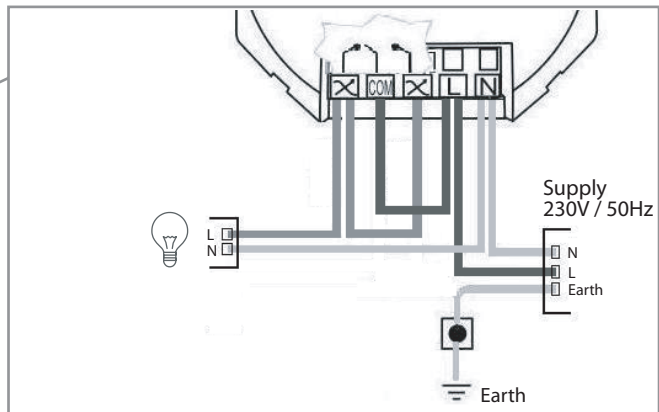
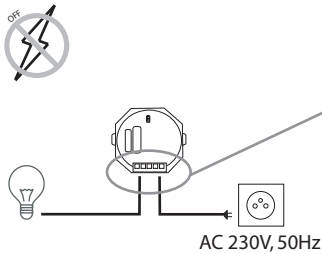

RECEIVER INSTALLATION (DC)

DC Motor

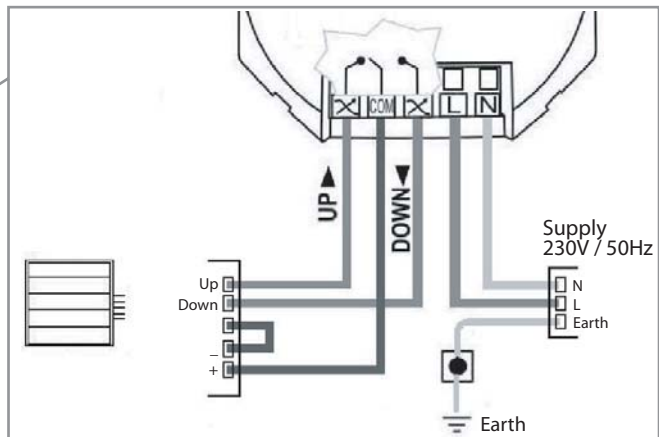
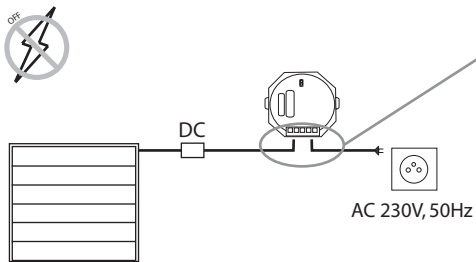

DC system with wall switch

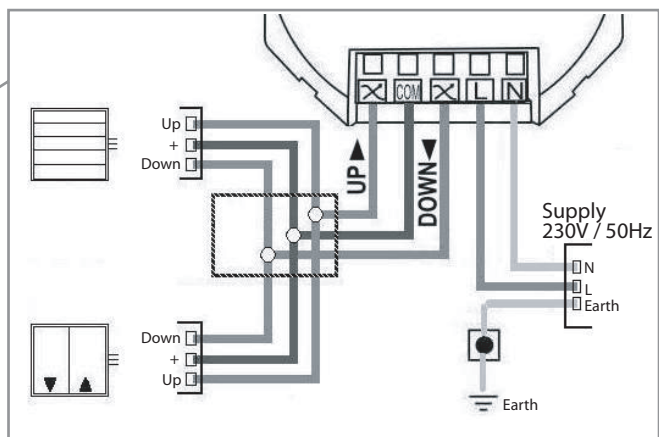
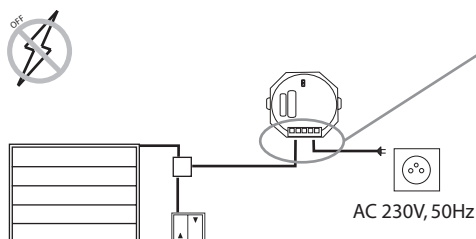

RECEIVER INSTALLATION (AC)

AC Motor

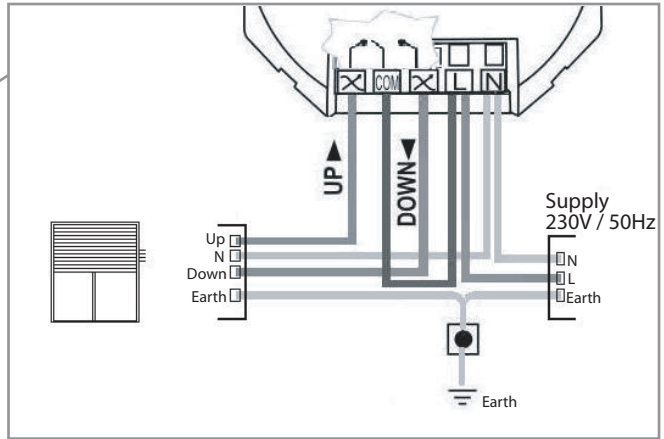
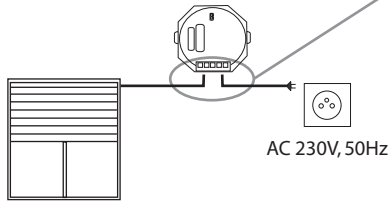

AC system with wall switch

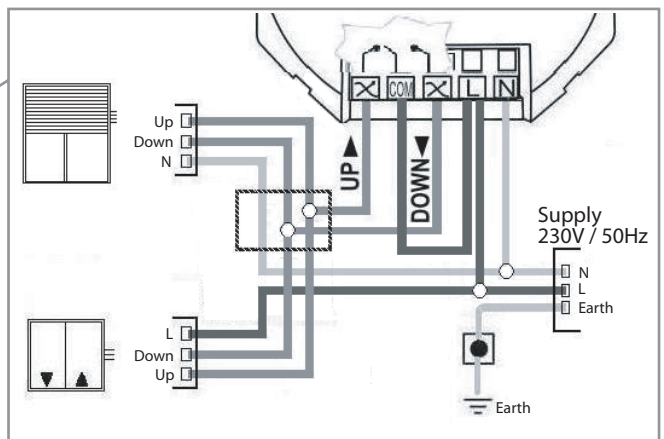
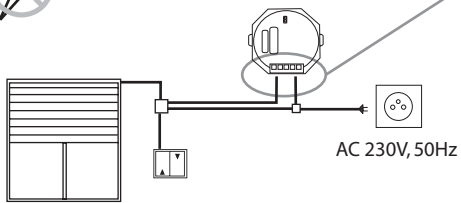

LINK CODE

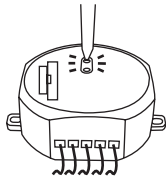

Max. 6x

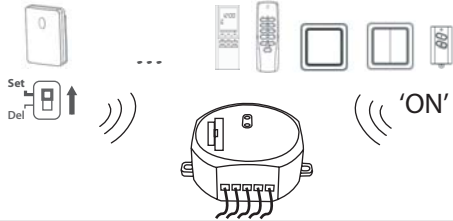

FUSE CHANGE

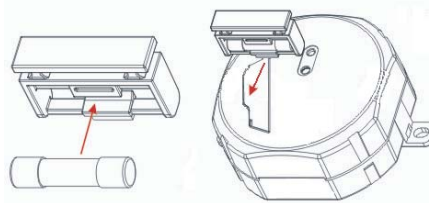

RECEIVER USE

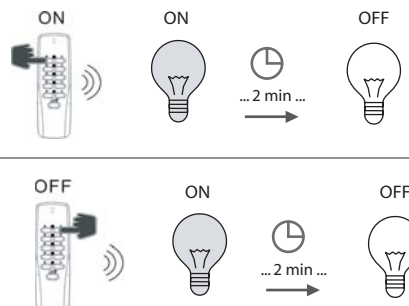
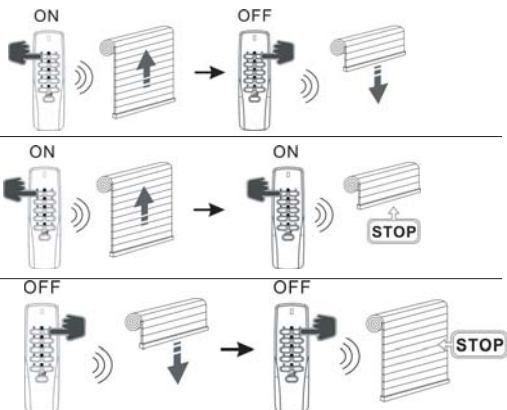

FR – Module pour systèmes motorisés / lampes avec minuterie

(54554)

Installer le module avec une lampe :

1° Couper le courant. 2° Brancher le câble 'Live' (brun/noir) de la lampe dans une des deux bornes 'X' du module et le câble 'Neutre' (bleu) dans la borne 'N'. 3° Brancher les câbles 'Live' (brun/noir) et 'Neutre' (bleu) du 230V respectivement dans les bornes 'L' et 'N' du module. 4° Connecter les bornes 'COM' et 'L' du module ensemble; et les bornes 'UP' et 'DOWN' du module ensemble (câble de min. 0,75mm²). 5° Rebrancher le courant, la led verte s'allume. 6° Relier le module à l'émetteur (cf. Apprentissage du code).

Installer le module avec un moteur DC (24V ou autre) :

1° Couper le courant. 2° Brancher les câbles 'Up' et 'Down' du moteur (brun/noir) respectivement dans les bornes 'UP' et 'DOWN' du module. 3° Brancher les câbles 'Live' (brun/noir) et 'Neutre' (bleu) du 230V respectivement dans les bornes 'L' et 'N' du module. 4° Connecter la borne 'COM' au DC (24V+) (câble de min. 0,75mm²). 5° Brancher les câbles de 'Terre' (jaune/vert) sur la Terre. 6° Rebrancher le courant, la led verte s'allume. 7° Relier le module à l'émetteur (cf. Apprentissage du code).

Installer le module sur un système DC avec interrupteur filaire :

1° Couper le courant. 2° Brancher les câbles 'Up' et 'Down' (brun/noir) du système respectivement aux bornes 'UP' et 'DOWN' du module, et le troisième câble à la borne 'COM'. 3° Brancher les câbles 'Live' (brun/noir) et 'Neutre' (bleu) du 230V respectivement dans les bornes 'L' et 'N' du module. 4° Brancher les câbles de 'Terre' (jaune/vert) sur la Terre. 5° Rebrancher le courant, la led verte s'allume. 6° Relier le module à l'émetteur (cf. Apprentissage du code).

Installer le module avec un moteur AC (230V) :

1° Couper le courant. 2° Brancher les deux câbles 'Live' (brun/noir) du moteur aux bornes 'X' du module (un pour 'Up' et l'autre pour 'Down'), et le câble Neutre (bleu) à la borne 'N'. 3° Brancher les câbles 'Live' (brun/noir) et 'Neutre' (bleu) du 230V respectivement dans les bornes 'L' et 'N' du module. 4° Connecter les bornes 'COM' et 'L' du module ensemble (câble de min. 0,75mm²). 5° Brancher les câbles de 'Terre' (jaune/vert) sur la Terre. 6° Rebrancher le courant, la led verte s'allume. 7° Relier le module à l'émetteur (cf. Apprentissage du code).

Installer le module sur un système AC (230V) avec interrupteur filaire :

1° Couper le courant. 2° Brancher les deux câbles 'Live' (brun/noir) du moteur aux bornes 'X' du module (un pour 'Up' et l'autre pour 'Down'), les câbles Neutre (bleu) du moteur et de l'interrupteur à la borne 'N', et les câbles 'Live' (brun/noir) de l'interrupteur et du courant à la borne 'L'. 3° Connecter les bornes 'COM' et 'L' ensemble (câble de min. 0,75mm²). 4° Brancher les câbles de 'Terre' (jaune/vert) sur la Terre. 5° Rebrancher le courant, la led verte s'allume. 6° Relier le module à l'émetteur (cf. Apprentissage du code).

Installer l'émetteur (Voir mode d'emploi de l'émetteur).

Apprentissage du code :

1° Appuyer une fois sur le bouton d'apprentissage (learning button) du module. 2° La led du module clignote lentement, appuyer sur le bouton ON de l'émetteur. (Si détecteur : Glisser l'interrupteur d'apprentissage de 'Del' vers 'Set'). 3° La led clignote deux fois, le code est confirmé et la led cesse de clignoter.

Utilisation :

Avec un moteur (marquise, volets, stores, porte de garage, etc.) : Appuyer sur le bouton 'ON' ('OFF') de l'émetteur pour ouvrir (fermer) le volet. Appuyer une nouvelle fois sur le bouton 'ON' ('OFF') lorsque le volet s'ouvre (se ferme) pour l'arrêter. Pour inverser les commandes (ouvrir avec Off et fermer avec On), il faut inverser les câbles UP et DOWN lors de l'installation. Avec une lampe : Appuyer sur le bouton 'ON' ou 'OFF' pour allumer la lampe. Celle-ci s'éteindra automatiquement après deux minutes.

Effacer un code :

1° Appuyer sur le bouton d'apprentissage du module, la led clignote lentement. 2° Appuyer sur le bouton OFF de l'émetteur. (Si détecteur, glisser l'interrupteur d'apprentissage de 'Set' vers 'Del!') 3° Le code est effacé, la led clignote deux fois pour confirmer. 4° Suivre les étapes d'Apprentissage du code pour re-paramétrer.

Effacer tous les codes :

1° Appuyer sur le bouton d'apprentissage pendant 6 secondes, la led clignote rapidement. 2° Relâcher et appuyer une nouvelle fois sur le bouton. 3° La led clignote deux fois pour confirmer que tous les codes sont effacés.

Le récepteur mémorise jusqu'à 6 appareils ou combinaisons :

Le récepteur pour être relié à maximum 6 émetteurs ou canaux différents. Si la mémoire est pleine, vous devez l'effacer partiellement ou entièrement pour ajouter un nouvel émetteur. Le récepteur peut être commandé individuellement ou en combinaison avec d'autres récepteurs (exemple : un interrupteur ferme le volet lié au module et allume la lampe branchée sur une prise en même temps).

Résolution de problèmes:

Pas d'activation : Vérifier la programmation. Vérifier le fusible du module. Vérifier l'état de la mémoire (max. 6 émetteurs).

Important:

Une distance minimale de 1m est requise entre deux récepteurs (module, prise, socket, ...). La portée entre récepteur et émetteur peut être diminuée par l'épaisseur des murs, ou un environnement sans fil existant.

Attention! Ne pas utiliser dans un endroit humide. Débrancher le courant avant toute installation du module ou changement du fusible.

www.chacon.be • Déclarations CE • 54554

Par la présente CHACON déclare que l'appareil est conforme aux exigences essentielles et aux autres dispositions pertinentes de la directive 1999/5/CE.

IMPORTANT (Directive 2002/96/EC WEEE) :

Lors du triage de vos déchets, nous vous prions de respecter la réglementation en vigueur quant à leur élimination. Nous vous remercions de les déposer dans un endroit prévu à cet effet et dans le respect de l'environnement.

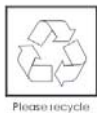

HOTLINE / HELPDESK
hotline@chacon.be

NL– Module voor gemotoriseerde systemen / lampen met schakelklok

(54554)

De module met lamp installeren:

1° De stroom uitschakelen. 2° De 'fasedraad' (bruin/zwart) van de lamp aansluiten op een van de twee 'X'-klemmen van de module en de 'nulleiding' (blauw) op de 'N'-klem. 3° De kabels 'fase' (bruin/zwart) en 'nul' (blauw) van het stroomnet (230 V) aansluiten op de klemmen 'L' en 'N' van de module. 4° De klemmen 'COM' en 'L' van de module doorverbinden; en de klemmen 'UP' en 'DOWN' van de module doorverbinden (draad van min. 0,75 mm²). 5° De stroom terug inschakelen. De groene led gaat aan. 6° De module verbinden met de zender (cfr. herkennen van de code).

De module installeren met een DC-motor (24V of andere):

1° De stroom uitschakelen. 2° Respectievelijk de draden 'Up' en 'Down' van de motor (bruin/zwart) aansluiten op de klemmen 'UP' en 'DOWN' van de module. 3° De 'fasedraad' (bruin/zwart) en 'nul' (blauw) van het stroomnet (230 V) respectievelijk aansluiten op de klemmen 'L' en 'N' van de module. 4° De klem 'COM' aansluiten op DC (24V+) (kabel van min. 0,75 mm²). 5° De draden van de 'aardgeleiding' (geel/groen) aansluiten op de aardlus. 6° De stroom terug inschakelen. De groene led gaat aan. 7° De module verbinden met de zender (cfr. herkennen van de code).

De module aansluiten op een gelijkstroomstelsel met draadonderbreker:

1° De stroom uitschakelen. 2° De draden 'Up' en 'Down' (bruin/zwart) van het systeem respectievelijk aansluiten op de klemmen 'UP' en 'DOWN' van de module, en de derde draad op de 'COM'-klem. 3° De 'fase' (bruin/zwart) en de 'nul' (blauw) van het stroomnet (230 V) respectievelijk aansluiten op de klemmen 'L' en 'N' van de module. 4° De draden van de 'aardgeleiding' (geel/groen) aansluiten op de aardlus. 5° De stroom terug inschakelen. De groene led gaat aan. 6° De module verbinden met de zender (cfr. herkennen van de code).

De module installeren met een AC-motor (230V):

1° De stroom uitschakelen. 2° De twee 'fasedraden' (bruin/zwart) van de motor aansluiten op de klemmen 'X' van de module (één voor 'Up' en de andere voor 'Down'), en de nulleiding (blauw) op de klem 'N'. 3° De 'fase' (bruin/zwart) en de 'nul' (blauw) van het stroomnet (230 V) respectievelijk aansluiten op de klemmen 'L' en 'N' van de module. 4° De klemmen 'COM' en 'L' van de module doorverbinden (draad van min. 0,75 mm²). 5° De draden van de 'aardgeleiding' (geel/groen) aansluiten op de aardlus. 6° De stroom terug inschakelen. De groene led gaat aan. 7° De module verbinden met de zender (cfr. herkennen van de code).

De module aansluiten op een AC-systeem (230 V) met draadonderbreker:

1° De stroom uitschakelen. 2° De twee 'fasedraden' (bruin/zwart) van de motor aansluiten op de klemmen 'X' van de module (één voor 'Up' en de andere voor 'Down'), de draden van de nulleiding (blauw) van de motor en van de onderbreker aansluiten op de 'N'-klem, en de 'fasedraden' (bruin/zwart) van de onderbreker en de stroom aansluiten op de 'L'-klem. 3° De klemmen 'COM' en 'L' doorverbinden (draad van min. 0,75 mm²). 4° De draden van de 'aardgeleiding' (geel/groen) aansluiten op de aardlus. 5° De stroom terug inschakelen. De groene led gaat aan. 6° De module verbinden met de zender (cfr. herkennen van de code).

De zender installeren (zie gebruikshandleiding van de zender).

Herkennen van de code:

1° Druk één keer op de knop 'herkennen' (learning button) van de module. 2° De led van de module knippert langzaam, druk op de knop ON van de zender. (In geval van detector: schuif de herkenningsschakelaar van 'Del' naar 'Set'). 3° De led knippert twee keer, de code wordt bevestigd en de led stopt met knipperen.

Gebruik:

Met een motor (zonnenscherm, luiken, stores, garagepoort, enz.): Druk op de knop 'ON' ('OFF') van de zender om de luiken te openen (sluiten). Druk nogmaals op de knop 'ON' ('OFF') terwijl de luiken openen (sluiten) om ze te stoppen. Om de commando's om te te keren (openen met Off en sluiten met On) moeten de draden UP en DOWN bij de installatie worden omgekeerd.

Met een lamp: druk op de knop 'ON' of 'OFF' om de lamp aan te doen. De lamp zal na twee minuten automatisch uitgaan.

Een code wissen:

1° Druk op de knop voor de herkenning van de module, de led knippert langzaam. 2° Druk op de knop OFF van de zender. (Indien een detector; schuif de herkenningsschakelaar van 'Del' naar 'Set'). 3° De code is gewist, de led knippert tweemaal ter bevestiging. 4° Volg de stappen voor de herkenning van de code om opnieuw in te stellen.

Alle codes wissen:

1° Druk 6 seconden lang op de knop voor de herkenning, de led knippert snel. 2° Laat de knop los en druk hem vervolgens weer in. 3° De led knippert twee keer om te bevestigen dat alle codes werden gewist.

De ontvanger memoriseert tot 6 apparaten of combinaties:

Ontvanger om te worden gekoppeld aan maximaal 6 verschillende zenders of kanalen. Wanneer het geheugen vol zit, moet u de ontvanger geheel of gedeeltelijk wissen voor u een nieuwe zender kunt toevoegen. De ontvanger kan afzonderlijk worden besteld of in combinatie met andere ontvangers (bijvoorbeeld: een schakelaar sluit de luiken verbonden met de module en schakelt tegelijkertijd een op een stopcontact aangesloten lamp in).

Probleemoplossing:

Geen activering: controleer de programmering. Controleer de zekering van de module. Controleer de staat van het geheugen (max. 6 zenders).

Belangrijk:

Een minimale afstand van 1 m is vereist tussen twee ontvangers (module, stopcontact, socket, ...) Het bereik tussen ontvanger en zender kan worden beperkt door de dikte van de muren of door een bestaand draadloos netwerk. Let op! Niet gebruiken in een vochtige omgeving. Zet de stroom uit voor u een module installeert of een zekering vervangt.

Opgelet! Niet gebruiken in een vochtige omgeving. De stroom uitschakelen voor u de module begint te installeren of een zekering vervangt.

www.chacon.be • Déclarations CE • 54554

Hierbij verklaart CHACON dat het toestel in overeenstemming is met de essentiële eisen en de andere relevante bepalingen van richtlijn 1999/5/EG.

BELANGRIJK (Directive 2002/96/EC WEEE) :

Wij vragen u om u van uw afval te ontdoen volgens de regels die van toepassing zijn over het sorteren van huishoudelijk vuil. Gelieve uw afgedankt materiaal dus te laten verwerken door de daartoe voorziene kanalen teneinde ons leefmilieu proper te houden.



ES- Módulo para sistemas motorizados/ lámparas con temporizador (54554)

Instalar el módulo en una lámpara:

1° Cortar la corriente. 2° Conectar el cable 'Live' (castaño/negro) de la lámpara a uno de los dos bornes 'X' del módulo y el cable 'Neutro' (azul) en el borne 'N'. 3° Conectar los cables 'Live' (castaño/negro) y 'Neutro' (azul) del 230V respectivamente en el borne 'L' y 'N' del módulo. 4° Conectar los bornes 'COM' y 'L' del módulo juntos; y los bornes 'UP X' y 'DOWN X' del módulo juntos (cable de mín. 0,75 mm²). 5° Volver a conectar la corriente, el led verde se iluminará. 6° Conectar el módulo al emisor (cf. Aprendizaje del código).

Instalar el módulo con un motor de CC (de 24V u otro) :

1° Cortar la corriente. 2° Conectar los cables 'Up' y 'Down' del motor (castaño/negro), respectivamente, en los bornes 'UP X' y 'DOWN X' del módulo. 3° Conectar los cables 'Live' (castaño/negro) y 'Neutro' (azul) de 230V, respectivamente, en el borne 'L' y 'N' del módulo. 4° Conectar el borne 'COM' al CC (24V+) (cable de mín. 0,75 mm²). 5° Conectar los cables 'Tierra' (amarillo/verde) a la Tierra. 6° Volver a conectar la corriente, el led verde se iluminará. 7° Conectar el módulo al emisor (cf. Aprendizaje del código).

Instalar el módulo sobre un sistema de CC con interruptor con cable:

1° Cortar la corriente. 2° Conectar los cables 'Up' y 'Down' (castaño/negro) del sistema, respectivamente, a los bornes 'UP X' y 'DOWN X' del módulo, y el tercer cable al borne 'COM'. 3° Conectar los cables 'Live' (castaño/negro) y 'Neutro' (azul) del 230V respectivamente en los bornes 'L' y 'N' del módulo. 4° Conectar los cables 'Tierra' (amarillo/verde) a la Tierra. 5° Volver a conectar la corriente, el led verde se iluminará. 6° Conectar el módulo al emisor (cf. Aprendizaje del código).

Instalar el módulo con un motor de CA (de 230V) :

1° Cortar la corriente. 2° Conectar los dos cables 'Live' (castaño/negro) del motor a los bornes 'X' del módulo (uno con 'Up' y otro con 'Down'), y el cable Neutro (azul) al borne 'N'. 3° Conectar los cables 'Live' (castaño/negro) y 'Neutro' (azul) del 230V respectivamente en los bornes 'L' y 'N' del módulo. 4° Conectar los bornes 'COM' y 'L' del módulo juntos (cable de mín. 0,75 mm²). 5° Conectar los cables 'Tierra' (amarillo/verde) a la Tierra. 6° Volver a conectar la corriente, el led verde se iluminará. 7° Conectar el módulo al emisor (cf. Aprendizaje del código).

Instalar el módulo sobre un sistema de CA (230V) con interruptor con cable:

1° Cortar la corriente. 2° Conectar los dos cables 'Live' (castaño/negro) del motor a los bornes 'X' del módulo (uno con 'Up' y otro con 'Down'), y el cable Neutro (azul) del motor y del interruptor al borne 'N'; y los cables 'Live' (castaño/negro) del interruptor y de la corriente al borne 'L'. 3° Conectar los bornes 'COM' y 'L' del módulo juntos (cable de mín. 0,75 mm²). 4° Conectar los cables 'Tierra' (amarillo/verde) a la Tierra. 5° Volver a conectar la corriente, el led verde se iluminará. 6° Conectar el módulo al emisor (cf. Aprendizaje del código).

Instalar el emisor (ver modo de empleo del emisor).

Aprendizaje del código:

1° Pulsar una vez el botón de aprendizaje (learning button) del módulo. 2° El led del módulo parpadeará despacio, pulsar el botón ON del emisor. (Si tiene detector : Mover el interruptor de aprendizaje de 'Del' a 'Set'). 3° El led parpadea dos veces, el código se confirma y el led deja de parpadear.

Utilización:

Con un motor (marquesina, persianas, toldo, puerta de garaje, etc.): Pulsar el botón 'ON' ('OFF') del emisor para abrir (cerrar) la persiana. Pulsar el botón de nuevo 'ON' ('OFF') cuando se abra (se cierre) la persiana para detenerla. Para invertir los comandos (abrir con Off y cerrar con On), es necesario cambiar el orden de los cables UP y DOWN durante la instalación. Con una lámpara: Pulsar el botón 'ON' u 'OFF' para encender la lámpara. Esta se encenderá automáticamente dos minutos después.

Borrar un código:

1° Pulsar el botón de aprendizaje del módulo, el led parpadeará despacio. 2° Pulsar el botón OFF del emisor. (Si tiene detector, mover el interruptor de aprendizaje de 'Set' a 'Del!') 3° El código se borra, el led parpadea dos veces en señal de confirmación. 4° Seguir los pasos de Aprendizaje del código para volver a configurarlo.

Borrar todos los códigos:

1° Pulsar el botón de aprendizaje del módulo durante 6 segundos, el led parpadeará rápido. 2° Soltar y pulsar el botón otra vez. 3° El led parpadeará dos veces para confirmar que todos los códigos se han borrado.

El receptor memoriza hasta 6 aparatos o combinaciones:

El receptor puede conectarse como máximo a 6 emisores o canales diferentes. Si la memoria esta llena debe borrar todos o parte de los datos para añadir un emisor nuevo. El receptor puede controlarse individualmente o en combinación con otros receptores (ejemplo: un interruptor cierra la persiana conectada al módulo y enciende la bombilla conectada a una toma al mismo tiempo).

Resolución de problemas:

No se activa: Comprobar la programación. Comprobar el fusible del módulo. Comprobar el estado de la memoria (máx. 6 emisores).

Importante:

Es necesario guardar una distancia mínima de 1 m entre dos receptores (módulo, toma, enchufe, ...). El alcance entre el receptor y el emisor puede verse reducido debido al espesor de las paredes o al sistema inalámbrico existente. Atención: No utilizar en un ambiente húmedo. Desconectar la corriente antes de realizar cualquier instalación en el módulo o de cambiar un fusible.

www.chacon.be • Declarations CE • 54554

CHACON declara que el cumple con los requisitos esenciales y cualesquiera otras disposiciones aplicables o exigibles de la Directiva 1999/5/CE.

IMPORTANTE (Directive 2002/96/EC WEEE) :

En la selección de sus residuos, les rogamos que cumpla la normativa en vigor en cuanto a su eliminación. Les agradecemos que los deposite en un lugar previsto a tal efecto y en cumplimiento del medio ambiente.



Please recycle

PT – Módulo para sistemas motorizados/lâmpadas com temporizador (54554)

Instalar o módulo com uma lâmpada:

1° Corte a corrente. 2° Ligue o cabo "Live" (Positivo) (castanho/preto) da lâmpada num dos dois terminais 'X' do módulo e o cabo 'Neutro' (azul) no terminal 'N'. 3° Ligue os cabos "Live" (Positivo) (castanho/preto) e 'Neutro' (azul) de 230 V respectivamente nos terminais "L" e "N" do módulo. 4° Ligue os terminais 'COM' e 'L' do módulo e os terminais 'UP X' e 'DOWN X' (Baixo) do módulo (cabo de mín. 0,75 mm²). 5° Volte a ligar a corrente, acendendo-se o LED verde. 6° Volte a ligar o módulo no transmissor (consulte Aprendizagem do código).

Instale o módulo com um motor CC (24V ou outro):

1° Corte a corrente. 2° Ligue os cabos 'Up' (Cima) e 'Down' (Baixo) do motor (castanho/preto) respectivamente nos terminais 'UP X' (Cima) e 'DOWN X' (Baixo) do módulo. 3° Ligue os cabos 'Live' (Positivo) (castanho/preto) e 'Neutro' (azul) de 230 V respectivamente nos terminais 'L' e 'N' do módulo. 4° Ligue o terminal 'COM' na CC (24V+) (cabo de mín. 0,75 mm²). 5° Ligue os cabos de 'Terra' (amarelo/verde) na terra. 6° Volte a ligar a corrente, acendendo-se o LED verde. 7° Volte a ligar o módulo no transmissor (consulte Aprendizagem do código).

Instalar o módulo num sistema CC com interruptor de fio:

1° Corte a corrente. 2° Ligue os cabos 'Up' (Cima) e 'Down' (Baixo) (castanho/preto) do sistema respectivamente nos terminais 'UP X' (Cima) e 'DOWN X' (Baixo) do módulo e o terceiro cabo no terminal 'COM'. 3° Ligue os cabos 'Live' (Positivo) (castanho/preto) e 'Neutro' (azul) de 230 V respectivamente nos terminais 'L' e 'N' do módulo. 4° Ligue os cabos de 'Terra' (amarelo/verde) na terra. 5° Volte a ligar a corrente, acendendo-se o LED verde. 6° Volte a ligar o módulo no transmissor (consulte Aprendizagem do código).

Instalar o módulo com um motor CA (230V):

1° Corte a corrente. 2° Ligue os dois cabos 'Live' (Positivo) (castanho/preto) do motor nos terminais 'X' do módulo (um para 'Up' (Cima) e o outro para 'Down' (Baixo)) e o cabo 'Neutro' (azul) no terminal "N". 3° Ligue os cabos "Live" (Positivo) (castanho/preto) e 'Neutro' (azul) de 230 V respectivamente nos terminais 'L' e 'N' do módulo. 4° Ligue os terminais 'COM' e 'L' do módulo (cabo de mín. 0,75 mm²). 5° Ligue os cabos de 'Terra' (amarelo/verde) na terra. 6° Volte a ligar a corrente, acendendo-se o LED verde. 7° Volte a ligar o módulo no transmissor (consulte Aprendizagem do código).

Instalar o módulo num sistema CA (230V) com interruptor de fio:

1° Corte a corrente. 2° Ligue os dois cabos 'Live' (Positivo) (castanho/preto) do motor nos terminais 'X' do módulo (um para 'Up' (Cima) e o outro para 'Down' (Baixo)), os cabos 'Neutro' (azul) do motor e do interruptor no terminal 'N' e os cabos 'Live' (Positivo) (castanho/preto) do interruptor e da corrente no terminal 'L'. 3° Ligue os terminais 'COM' e 'L' (cabo de mín. 0,75 mm²). 4° Ligue os cabos de 'Terra' (amarelo/verde) na terra. 5° Volte a ligar a corrente, acendendo-se o LED verde. 6° Volte a ligar o módulo no transmissor (consulte Aprendizagem do código).

Instalar o transmissor (Consultar modo de utilização do transmissor).

Aprendizagem do código:

1° Pressione uma vez o botão de aprendizagem (learning button) do módulo. 2° O LED do módulo cintila lentamente, pressione o botão "ON" (Ligar) do transmissor. (Em caso de sensor: Passar o interruptor de aprendizagem de "Del" para "Set"). 3° O LED cintila duas vezes, o código é confirmado e o LED deixa de cintilar.

Utilização:

Com um motor (toldos, persianas, estores, portas de garagem, etc.): Pressione o botão "ON" (Ligar) ("OFF") (Desligar) do transmissor para abrir (fechar) as persianas. Volte a pressionar o botão "ON" ("OFF") enquanto a persiana abre (fecha) para interromper o movimento. Para inverter os comandos [abrir com "OFF" (Desligar) e fechar com "ON" (Ligar)], é necessário inverter os cabos "UP" (Cima) e "DOWN" (Baixo) aquando da instalação. Com lâmpada: Pressione o botão "ON" (Ligar) ou "OFF" (Desligar) para acender a lâmpada. A mesma apagar-se-á automaticamente após dois minutos.

Apagar um código:

1° Pressione o botão de aprendizagem do modelo, o LED cintila lentamente. 2° Pressione o botão "OFF" (Desligar) do transmissor. (Em caso de sensor, passar o interruptor de aprendizagem de "Set" para "Del!") 3° O código é apagado e o LED cintila duas vezes para confirmar. 4° Siga os passos de aprendizagem do código para os voltar a programar.

Apagar todos os códigos:

1° Pressione o botão de aprendizagem durante 6 segundos, o LED cintila rapidamente. 2° Liberte e volte a pressionar o botão. 3.º - O LED cintila duas vezes para confirmar que todos os códigos foram apagados.

O receptor memoriza até 6 aparelhos ou combinações:

O receptor pode ser ligado a um máximo de 6 transmissores ou canais diferentes. Se a memória estiver cheia será necessário apagar a memória parcial ou completamente para acrescentar um novo transmissor. O receptor pode ser controlado individualmente ou em combinação com outros receptores (exemplo: um interruptor fecha a persiana ligada ao módulo e acende a lâmpada ligada simultaneamente a uma tomada).

Resolução de problemas:

Sem activação: Verifique a programação. Verifique o fusível do módulo. Verifique o estado da memória (máx. 6 transmissores).

Importante:

É necessária uma distância mínima de 1 m entre dois receptores (módulo, tomada, tomada, etc.). A capacidade de alcance entre o receptor e o transmissor pode ser diminuída pela espessura das paredes ou por um sistema sem fio existente.

Atenção! Não utilize em locais húmidos. Desligue a corrente antes da instalação do módulo ou troca de fusível.

www.chacon.be • Declarations CE • 54554

CHACON declara que este aparelho está conforme com os requisitos essenciais e outras disposições da Directiva 1999/5/CE.

IMPORTANTE (Directive 2002/96/EC WEEE) :

Aquando da selecção dos vossos resíduos, solicitamos-lhe de respeitar a regulamentação em vigor aquando à sua eliminação. Agradecemos-lhe de depositá-lo num lugar prevista para esse efeito e com o respeito do ambiente.



Please recycle

EN – Module

(54554)

Install the module with DC Motor (24V or other):

- 1° Cut off main power before installing and wiring the module.
- 2° Connect shutter to the module : shutter 'A+' wires to the 'UP' port, 'B+' wires to the 'DOWN' port, and wire DC (24V-) to shutter.
- 3° Wire AC power line to the module : AC supply 230V 'Live' wire to 'L' port and AC supply 230V 'Neutral' wire to 'N' port.
- 4° Connect 'COM' port to DC (24V+). This wire should be more than 0.75mm².
- 5° Connect AC earth wire to earth.
- 6° Connect main power on, green LED lights on.
- 7° Link the module to transmitter (see Link a code).

Install the module with AC Motor (230V) :

- 1° Cut off main power before installing and wiring the module.
- 2° Connect shutter to the module : shutter two 'Live' wires to the 'X' ports (one for up and one for down), and shutter Neutral wire to 'N' port.
- 3° Wire AC power line to the module : AC supply 230V 'Live' wire to 'L' port and AC supply 230V 'Neutral' wire to 'N' port.
- 4° Connect 'L' port to 'COM' port. This wire should be more than 0.75mm².
- 5° Connect shutter earth wire to AC earth wire.
- 6° Connect main power on, green LED lights on.
- 7° Link the module to transmitter (see Link a code).

Install the module with existing DC system with wired wall switch :

- 1° Cut off main power before installing and wiring the module.
- 2° Connect module to the system : two 'Live' wires to the 'X' module ports (one for up and one for down), and third wire to 'COM' module port.
- 3° Wire AC power line to the module : AC supply 230V 'Live' wire to 'L' port and AC supply 230V 'Neutral' wire to 'N' port.
- 4° Connect AC earth wire to earth.
- 5° Connect main power on, green LED lights on.
- 6° Link the module to transmitter (see Link a code).

Install the module with existing AC (230V) system with wired wall switch :

- 1° Cut off main power before installing and wiring the module.
- 2° Connect module to the system : two 'Live' wires to the 'X' ports (one for up and one for down), shutter and supply Neutral wires to 'N' port, and switch and supply Live wires to 'L' port.
- 3° Connect 'L' port to 'COM' port. This wire should be more than 0.75mm².
- 4° Connect earth wire to earth.
- 5° Connect main power on, green LED lights on.
- 6° Link the module to transmitter (see Link a code).

Install the transmitter.

Link Code :

- 1° Push the module learning button once. Module led blinks slowly.
- 2° Push the transmitter ON button. (If 54583 : slide learn switch from 'Del' to 'Set').
- 3° Module led blinks quickly twice, code is confirmed and led stops blinking.

Operation :

Push On (Off) button to open up (close) the sun blind.
Push On (Off) when no the way opening up (closing down) to stop movement.
If you want to reverse the sens of commands, reverse the UP and DOWN wires on installation.

Delete a code :

- 1° Push the learning button on module once, led blinks slowly.
- 2° Push the transmitter OFF button. (If 54583 : slide switch from 'Set' to 'Del').
- 3° Module led blinks quickly twice, code is deleted and led stops blinking.
Repeat Link steps for re-setting.

Delete all memories :

- 1° Push the learning button on module for 6 seconds, led blinks.
- 2° Release and push again once.
- 3° Module led will blink twice, complete memory is erased and led stops blinking.

Receiver has 6 memory settings :

Receiver can learn from maximum 6 different transmitters or channels. If memory is full, you have to delete one or all codes.
Receiver can be programmed individually or combined with other receivers (for example, one remote control controls only the sun blind, and another switch controls both sun blinds and lamp (connected to another Chacon module).

Fault finding:

No activation : Check code program successful. Check the module fuse. Check memory is not full.

Caution:

Do not place two receivers near each other, the distance should be above 1 meter. Transmission distance can be reduced depending on wall thickness or wireless environment.

Warning! Do not use in damp places. Disconnect main power before wiring installation and fuse changing. DO NOT OVERLOAD.

www.chacon.be • Declarations CE • 54554

Hereby CHACON declares that the device is in conformity with the essential requirements and the other relevant disposals of the directive 1999/5/CE.

IMPORTANT (Directive 2002/96/EC WEEE) :

During the sorting of your waste, we ask you to respect the regulations in effect regarding their elimination.
We thank you for depositing them in a place allowed to this purpose and respecting the environment.



Please recycle

